

# PORTA TV ESTRAIBILE GHOST PER MODULI ARMADI ANTA BATTENTE - P. 58,6 Apertura premi/apri

## Elemento porta TV estraibile da inserire nei moduli anta battente (esclusa anta UP and DOWN - LINEAR).

Sommare al prezzo del modulo ante battenti il prezzo del Porta TV GHOST.

I costi per la modifica del modulo e delle relative ante sono compresi.

L'elemento Porta TV GHOST è posizionato ad un'altezza da terra predefinita di cm 102.

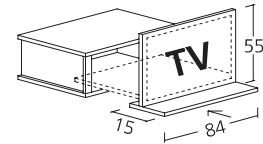
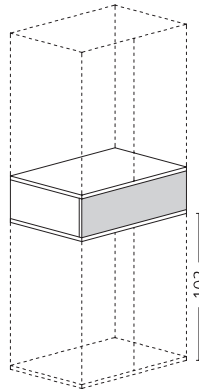
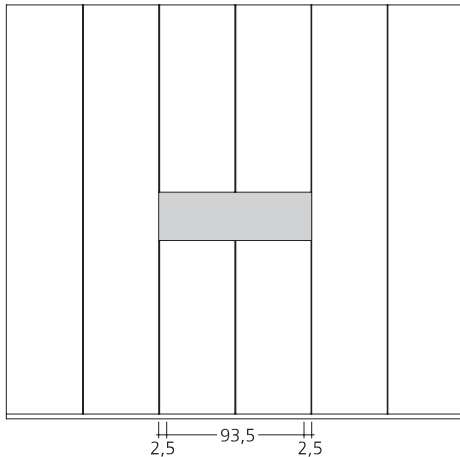
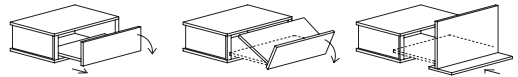

Dimensioni L. 93,5 H. 30,2 P. 58,6

**Codice** GH1

Essenza 1

Essenza 2

Laccato Opaco

Vetro Laccato

**N.B.:** Il prezzo si riferisce alla finitura del frontale la struttura metallica estraibile ed il pannello di supporto TV sono sempre nero opaco.

**Porta TV per televisori max 32 pollici**

Il pannello di supporto TV misura L cm 84 H. cm 54

**Verificare attentamente che la dimensione TV siano entro le dimensioni massime del pannello di supporto.**

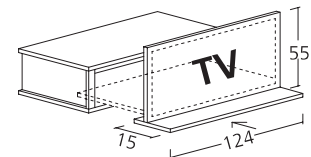
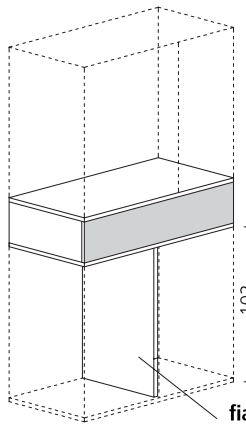
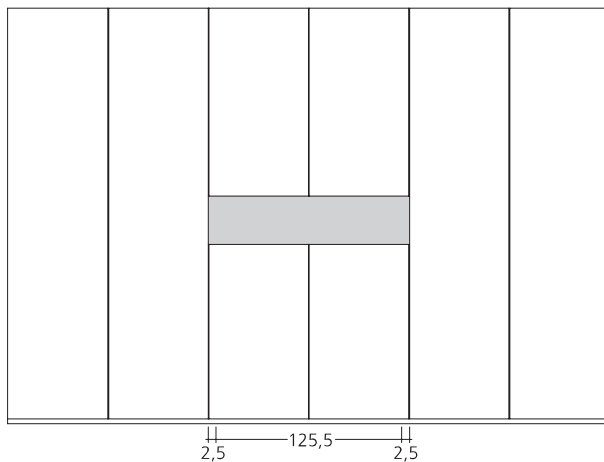

fianco supporto  
Sp. cm 2,5

Dimensioni L. 125,5 H. 30,2 P. 58,6

**Codice** GH1L

Essenza 1

Essenza 2

Laccato Opaco

Vetro Laccato

**N.B.:** Il prezzo si riferisce alla finitura del frontale la struttura metallica estraibile ed il pannello di supporto TV sono sempre nero opaco.

**Porta TV per televisori max 42 pollici**

Il pannello di supporto TV misura L cm 124 H. cm 54

**Verificare attentamente che la dimensione TV siano entro le dimensioni massime del pannello di supporto.**

Per il montaggio fisso della TV al pannello di supporto è necessario praticare dei fori passanti sulle stesso in corrispondenza dei fori filettati sul retro televisore e fissarlo con viti adeguate. La TV può essere montata su un braccio articolato orientabile opzionale Peso Max TV Kg. 6

BRACCIO ORIENTABILE

**Codice** GH3

Prezzo

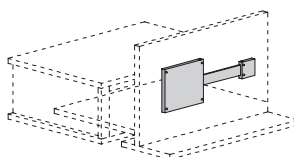

## PORTA TV ESTRAIBILE GHOST PER MODULI ARMADI ANTA SCORREVOLE - P. 58,6 Apertura premi/apri

### Elemento porta TV estraibile da inserire nei moduli anta scorrevole STRIP - EMOTION - EMOTION BASIC

Sommare al prezzo del modulo anta scorrevole il prezzo del Porta TV GHOST.

I costi per la modifica del modulo e delle relative ante sono compresi.

L'elemento Porta TV GHOST è posizionato ad un'altezza da terra predefinita di cm 112.

Il porta TV GHOST è inseribile nei moduli ante scorrevoli L.128 - L.144 - L.160 esclusivamente nell'anta interna.

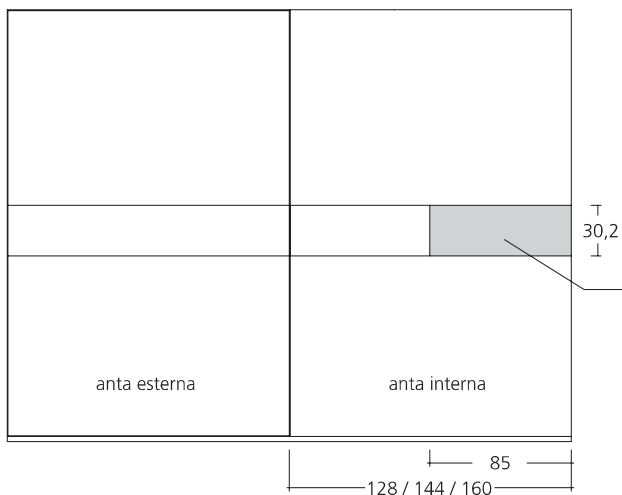
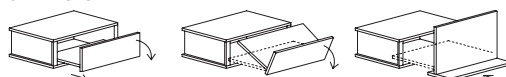

Il posizionamento del porta TV è solo sull'anta interna dx o sx.

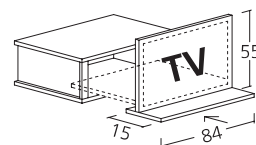

**Porta TV per televisori max 32 pollici**

Il pannello di supporto TV misura L cm 84 H. cm 54

**Verificare attentamente che la dimensione TV siano entro le dimensioni massime del pannello di supporto.**

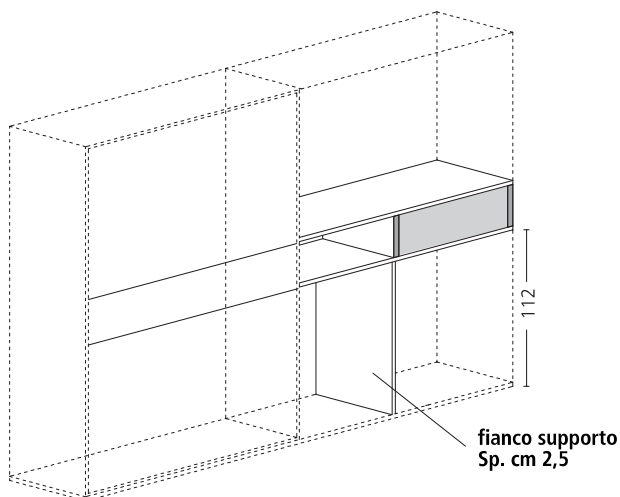

Dimensioni L. 85 H. 30,2 P. 58,6

**Codice GH15**

Essenza 1

Essenza 2

Laccato Opaco

Vetro Laccato

**N.B.:** Il prezzo si riferisce alla finitura del frontale la struttura metallica estraibile ed il pannello di supporto TV sono sempre nero opaco.

Per il montaggio fisso della TV al pannello di supporto è necessario praticare dei fori passanti sulle stesso in corrispondenza dei fori filettati sul retro televisore e fissarlo con viti adeguate. La TV può essere montata su un braccio articolato orientabile opzionale Peso Max TV Kg. 6

**BRACCIO ORIENTABILE**

**Codice GH3**

Prezzo

